



Honeywell

Installation Guide

FocusPRO® Wi-Fi TH6000 Series Programmable Thermostat

This manual covers the following models

- TH6320WF: For up to 3 Heat/2 Cool systems

System Types

- Gas, oil, or electric heat with air conditioning
- Warm air, hot water, high-efficiency furnaces, heat pumps, steam, gravity
- Heat only with fan
- Cool only

Must be installed by a trained, experienced technician

Read these instructions carefully. Failure to follow these instructions can damage the product or cause a hazardous condition.

Need Help?

For assistance with this product please visit <http://customer.honeywell.com> or call Honeywell Customer Care toll-free at 1-800-468-1502



Wallplate installation

1. Separate wallplate from thermostat.
2. Mount wallplate as shown below.

Insert reference card after wallplate is mounted (see instructions, below).

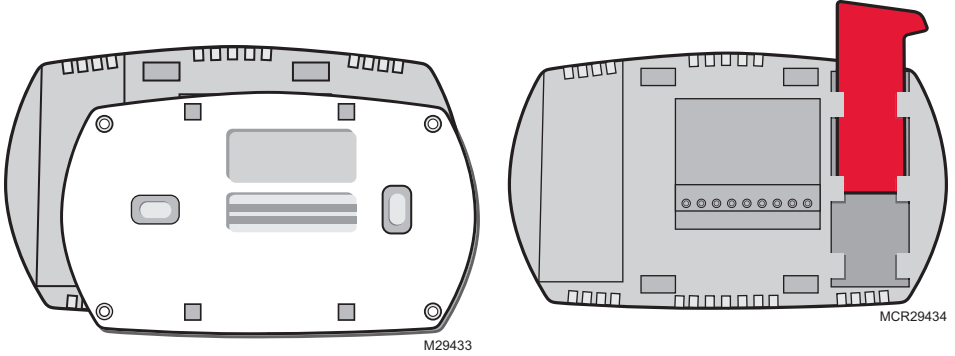

Drill 3/16" holes for drywall. Drill 7/32" holes for plaster.

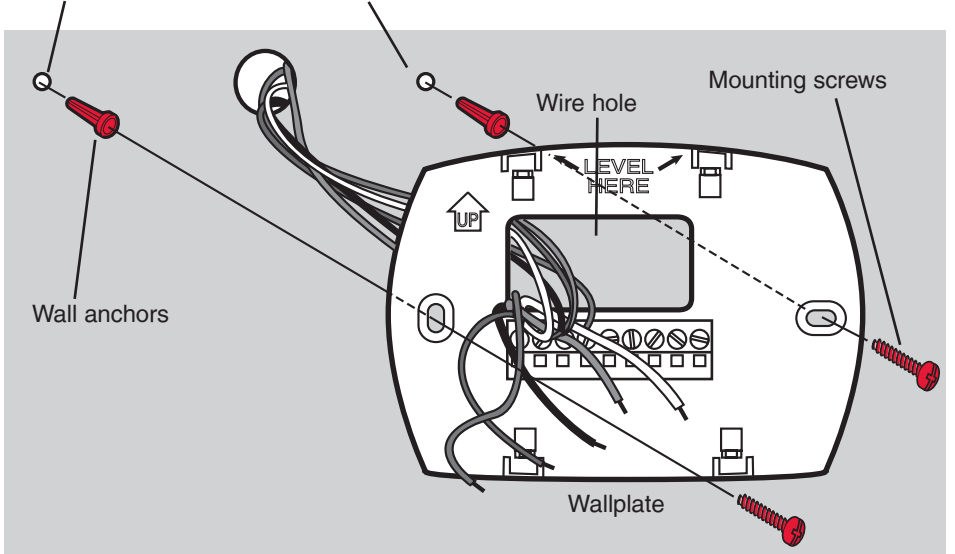

CAUTION: ELECTRICAL HAZARD

Can cause electrical shock or equipment damage. Disconnect power before beginning installation.



MERCURY NOTICE

If this product is replacing a control that contains mercury in a sealed tube, do not place the old control in the trash. Contact your local waste management authority for instructions regarding recycling and proper disposal.

Wiring

Wiring guide — conventional systems

1H/1C System

(1 transformer)



Rc	Power [1]
R	[R+Rc joined by jumper]
Y	Compressor contactor
C	24VAC common
W	Heat relay
G	Fan relay

Heat-only System



Rc	Power [1]
R	[R+Rc joined by jumper]
C	24VAC common
W	Heat relay

1H/1C System

(2 transformers)



Rc	Power (cooling transformer) [1, 2]
R	Power (heating transformer) [1, 2]
Y	Compressor contactor
C	24VAC common [4]
W	Heat relay
G	Fan relay

Heat-only System with Fan



Rc	Power [1]
R	[R+Rc joined by jumper]
C	24VAC common
W	Heat relay
G	Fan relay

Cool-only System



Rc	Power [1]
R	[R+Rc joined by jumper]
Y	Compressor contactor
C	24VAC common
G	Fan relay

2H/2C System

(1 transformer) [6]



Rc	Power [1]
R	[R+Rc joined by jumper]
Y	Compressor contactor (stage 1)
C	24VAC common
W	Heat relay (stage 1)
G	Fan relay
W2	Heat relay (stage 2)
Y2	Compressor contactor (stage 2)

2H/2C System

(2 transformers) [6]



Rc	Power (cooling transformer) [1, 2]
R	Power (heating transformer) [1, 2]
Y	Compressor contactor (stage 1)
C	24VAC common [4]
W	Heat relay (stage 1)
G	Fan relay
W2	Heat relay (stage 2)
Y2	Compressor contactor (stage 2)

See [notes] below

NOTES

Wire specifications:

Use 18- to 22-gauge thermostat wire.

Shielded cable is not required.

- [1] Power supply. Provide disconnect means and overload protection as required.
- [2] Remove jumper for 2-transformer systems.
- [4] Common connection must come from cooling transformer.
- [5] In Installer Setup, set system type to Heat Only.
- [6] In Installer Setup, set system type to 2Heat/2Cool Conventional.
- [7] In Installer Setup, set changeover valve to O or B.
- [8] In Installer Setup, set system type to 2Heat/1Cool Heat Pump.
- [9] In Installer Setup, set system type to 2Heat/2Cool Heat Pump.
- [10] In Installer Setup, set system type to 3Heat/2Cool Heat Pump.

Wiring

Wiring guide — heat pump systems

1H/1C Heat Pump System



Rc	Power [1]
R	[R+Rc joined by jumper]
Y	Compressor contactor
C	24VAC common
O/B	Changeover valve [7]
G	Fan relay

2H/1C Heat Pump System



Rc	Power [1]
R	[R+Rc joined by jumper]
Y	Compressor contactor
C	24VAC common
O/B	Changeover valve [7]
G	Fan relay
Aux/E	Auxiliary/Emergency heat relay

2H/1C Heat Pump System



Rc	Power [1]
R	[R+Rc joined by jumper]
Y	Compressor contactor
C	24VAC common
O/B	Changeover valve [7]
G	Fan relay
Aux/E	Auxiliary/Emergency heat relay

2H/2C Heat Pump System



Rc	Power [1]
R	[R+Rc joined by jumper]
Y	Compressor contactor (stage 1)
C	24 VAC common
O/B	Changeover valve [7]
G	Fan relay
Y2	Compressor contactor (stage 2)

3H/2C Heat Pump System



Rc	Power [1]
R	[R+Rc joined by jumper]
Y	Compressor contactor (stage 1)
C	24VAC common
O/B	Changeover valve [7]
G	Fan relay
Aux/E	Auxiliary/Emergency heat relay
Y2	Compressor contactor (stage 2)

See [notes] below

NOTES

Wire specifications:

Use 18- to 22-gauge thermostat wire.

Shielded cable is not required.

- [1] Power supply. Provide disconnect means and overload protection as required.
- [2] Remove jumper for 2-transformer systems.
- [4] Common connection must come from cooling transformer.
- [5] In Installer Setup, set system type to Heat Only.
- [6] In Installer Setup, set system type to 2Heat/2Cool Conventional.
- [7] In Installer Setup, set changeover valve to O or B.
- [8] In Installer Setup, set system type to 2Heat/1Cool Heat Pump.
- [9] In Installer Setup, set system type to 2Heat/2Cool Heat Pump.
- [10] In Installer Setup, set system type to 3Heat/2Cool Heat Pump.

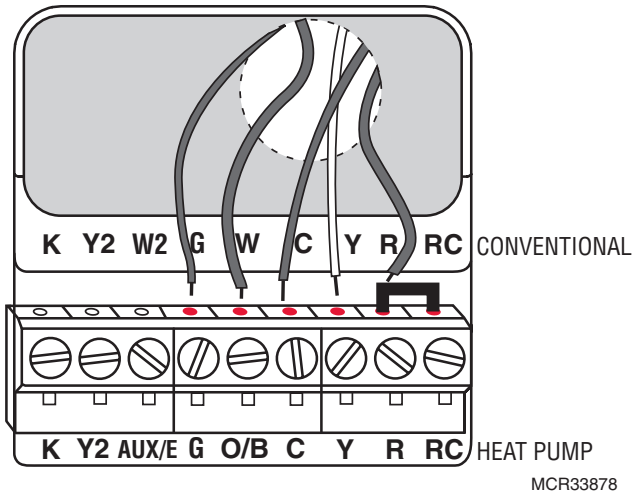

Terminal Designations

Conventional Terminal Letters:

- Y2** 2nd stage compressor contactor.
- W2** 2nd stage heat relay.
- K** Optional wirer save module.
- Rc** Cooling power. Connect to secondary side of cooling system transformer.
- R** Heating power. Connect to secondary side of heating system transformer.
- W** 1st stage heat relay.
- Y** 1st stage compressor contactor.
- G** Fan relay.
- C** Common wire from secondary side of cooling transformer (if 2 transformers).

Heat Pump Terminal Letters:

- Y2** 2nd stage compressor contactor.
- Aux/E** Auxiliary/Emergency heat relay.
- K** Optional wirer save module.
- Rc** Cooling power. Connect to secondary side of cooling system transformer.
- R** Heating power. Connect to secondary side of heating system transformer.
- O/B** Changeover valve for heat pumps.
- Y** 1st stage compressor contactor.
- G** Fan relay.
- C** Common wire from secondary side of cooling system transformer.

Installer setup

- 1 Press **Fan** and **▲** simultaneously and hold for approximately 3 seconds. The screen will change to display two numbers and the button designations will be **Done**, **Back**, blank, **Next**.
- 2 Press **Next** until you see the function number—the larger number on the left—you want to set.
- 3 Change options for any function by pressing **▲** or **▼** until the correct option (smaller number on right) is displayed.
- 4 Repeat Steps 2 and 3 until you have set all functions that you wish to change.
- 5 When you have made all changes, press **Done** to save and exit.

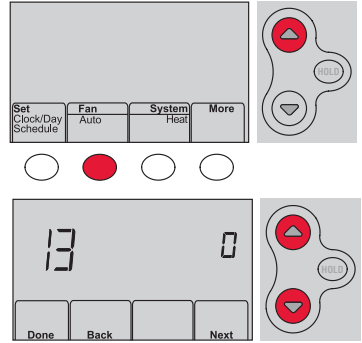

Function	Settings & Options
1 Select System Type	<p>0 Heat/cool: Gas, oil or electric heating <u>with</u> central air conditioning.</p> <p>1 Heat pump: Heat pump <u>without</u> backup or auxiliary heat.</p> <p>2 Heat only: Gas, oil or hot water heat <u>without</u> central air conditioning.</p> <p>3 Heat only with fan: Gas, oil or electric heat <u>without</u> central air conditioning.</p> <p>4 Cool only: Central air conditioning only.</p> <p>5 Heat pump: Heat pump <u>with</u> backup or auxiliary heating.</p> <p>6 Heat/Cool Multiple stages: 2 heat stages, 2 cooling stages.</p> <p>7 Heat/Cool Multiple stages: 2 heat stages, 1 cooling stage.</p> <p>8 Heat/Cool Multiple stages: 1 heat stage, 2 cooling stages.</p> <p>9 Heat Pump Multiple Stages: 2 heat stages, 2 cool stages.</p> <p>10 Heat Pump Multiple Stages: 3 heat stages, 2 cool stages.</p>
2 Heat Pump Changeover Valve (for heat pumps only)	<p>0 Cooling changeover valve: Use this setting if you connected a wire labeled "O" to the O/B terminal.</p> <p>1 Heating changeover valve: Use this setting if you connected a wire labeled "B" to the O/B terminal.</p>
3 Heating Fan Control	<p>0 Gas or oil heat: Use this setting if you have a gas or oil heating system (system controls fan operation).</p> <p>1 Electric heat: Use this setting if you have an electric heating system (thermostat controls fan operation).</p>
5 Heating Cycle Rate	<p>5 Gas or oil furnace: Standard gas/oil furnace (less than 90% efficiency).</p> <p>9 Electric furnace: Electric heating systems.</p>
6 Heating Cycle Rate Stage 2	<p>3 Hot water or high-efficiency furnace: Hot water system or gas furnace (more than 90% efficiency).</p>
7 Heating Cycle Rate Auxiliary	<p>1 Gas/oil steam or gravity system: Steam or gravity heat systems. [Other options: 2,4,6,7,8,10,11,12]</p>
9 1st stage compressor cycle rate	<p>3 Recommended for most compressors [Other options: 1, 2, 4, 5 or 6 CPH]</p>
10 2nd stage compressor cycle rate	

System setup

Function	Settings & Options
12 Manual/Auto Changeover	0 Manual changeover (Heat/Cool/Off). 1 Automatic changeover (Heat/Cool/Auto/Off). Automatically turns on Heat or Cool based on room temperature. Note: System maintains minimum 3°F difference between heat and cool settings.
13 Adaptive Intelligent Recovery (AIR)	1 On 0 Off
14 Temperature Format (°F/°C)	0 Fahrenheit 1 Celsius
15 Compressor protection	5 5 minute compressor off time [Other options: 0, 1, 2, 3 or 4-minute off time]
16 Schedule Options	1 Program schedule is on (7-day programmable). 0 Program schedule is off. Thermostat can not be programmed.
26 Auxiliary Control	0 Comfort 1 Economy
27 Heat temperature range stop	90 Max. heat temperature setting is 90°F (32°C) [Other options: 40-89°F (4°C to 32°C)]
28 Cool temperature range stop	50 Min. cool temperature setting is 50°F (10°C) [Other options: 51-99°F (11°C to 37°C)]
32 Temperature display offset	0 Thermostat displays actual room temperature [Other options: -3, -2, -1, 1, 2, 3°F offset (-1.5°C to 1.5°C)]
36 Device Name This name will identify the thermostat when you view it remotely. If you register multiple thermostats, give each one a different name.	52 = Thermostat 1 Basement 16 Exercise Room 30 Library 44 Porch 2 Bathroom 17 Family Room 31 Living Room 45 Rec Room 3 Bathroom 1 18 Fireplace 32 Lower Level 46 Sewing Room 4 Bathroom 2 19 Foyer 33 Master Bath 47 Spa 5 Bathroom 3 20 Game Room 34 Master Bed 48 Storage Room 6 Bedroom 21 Garage 35 Media Room 49 Studio 7 Bedroom 1 22 Great Room 36 Music Room 50 Sun Room 8 Bedroom 2 23 Guest Room 37 Nursery 51 Theater 9 Bedroom 3 24 Gym 38 Office 52 Thermostat 10 Bedroom 4 25 Kid's Room 39 Office 1 53 Upper Level 11 Boat House 26 Kitchen 40 Office 2 54 Utility Room 12 Bonus Room 27 Kitchen 1 41 Pantry 55 Walk In Closet 13 Computer Room 28 Kitchen 2 42 Play Room 56 Wine Cellar 14 Den 29 Laundry Room 43 Pool Room 57 Workshop 15 Dining Room
38 Wi-Fi On/Off	1 Wi-Fi is on and can be connected to a Wi-Fi network. 0 Wi-Fi is off. Thermostat cannot be connected to a Wi-Fi network. If you are not connecting the thermostat to a Wi-Fi network this will remove the text Wi-Fi Setup from the messaging center.
39 Wi-Fi Connection	1 Connected to Wi-Fi network. This is set automatically when the thermostat is connected to the Wi-Fi network. 0 Set to 0 to disconnect from the Wi-Fi network.
42 Show period and day of week	0 Period and day are not shown on the home screen. 1 Period and day are shown on the home screen.
85 Restore Schedule Defaults	0 Continue using programmed schedule. 1 Restore thermostat program to energy saving settings
90 Restore Original Settings	0 No 1 Disconnects thermostat from Wi-Fi and restores original settings (erases customizations).

Installer system test

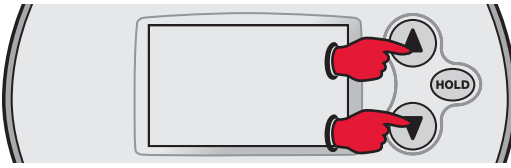

To begin, press and hold the ▲ and ▼ buttons until the display changes.

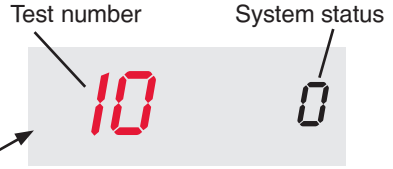

Press ▲ / ▼ to turn system on/off.
Press NEXT to advance to next test.
Press DONE to terminate system test.

System test	System status
10 Heating system	0 Heat and fan turn off. 1 Stage 1 heat turns on. Fan turns on if Setup Function 1 is set to 1, 5, 9 or 10 OR Setup Function 3 is set to 1 **See page 6 2 Stage 2 heat turns on 3 Stage 3 heat turns on
20 Emergency heating system	0 Heat and fan turn off 1 Heat and fan turn on
30 Cooling system	0 Compressor and fan turn off 1 Compressor and fan turn on 2 Stage 2 compressor turns on
40 Fan system	0 Fan turns off 1 Fan turns on



CAUTION: Compressor protection is bypassed during testing. To prevent equipment damage, avoid cycling the compressor quickly.

Troubleshooting

Lost Signal

If the no-Wi-Fi indicator displays in place of the Wi-Fi strength indicator in the upper right hand corner of the home screen:

- Check another device to be sure Wi-Fi is working in your home; if not, call your Internet Service Provider.
- Move the router.
- Restart the thermostat: remove it from the wallplate, wait 10 seconds, and snap it back onto the wallplate. Return to Step 1 of Connecting to your Wi-Fi network.

Error Codes

For certain problems, the thermostat screen will display a code that identifies the trouble. Initially, error codes are displayed alone in the time area of the screen; after a few minutes, the home screen is displayed and the code alternates with the time.

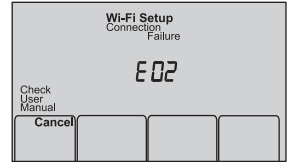

Error Code	Action
E01 During Wi-Fi Setup, the router lost power.	<ul style="list-style-type: none"> • Ensure your router has power. • If trying to connect to a hidden or manually added network, confirm the router has power and is working.
E02 Invalid Wi-Fi password. This code displays for 30 seconds, then the thermostat will re-enter Wi-Fi Setup mode.	<ul style="list-style-type: none"> • Re-enter password for your home Wi-Fi network. • Repeat setup process and confirm your password for your home Wi-Fi network.
E42 Router is not issuing an IP address to the thermostat.	<ul style="list-style-type: none"> • Wait for 30 minutes, connection can take several minutes. • If still no connection, remove thermostat from wallplate for 10 seconds, then reconnect it. • Verify your router is correctly setup to automatically give IP addresses.
E43 No internet connection. Thermostat cannot communicate to Total Connect Comfort.	<ul style="list-style-type: none"> • Make sure the Internet cable is plugged in. • Reboot the router.
E99 General error	Remove thermostat from wallplate for 10 seconds, then reconnect it.

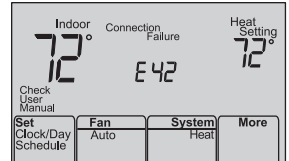

Troubleshooting

If you have difficulty with your thermostat, please try the following suggestions. Most problems can be corrected quickly and easily.

Display is blank

- Check circuit breaker and reset if necessary.
- Make sure power switch at heating and cooling system is on.
- Make sure furnace door is closed securely.
- Make sure C wire is connected.

Fan does not turn on when heat is required

- Check [Function 3: Heating Fan Control](#) to make sure it is set to match the heating equipment.

Cool On or Heat On is flashing on the screen

- Compressor protection feature is engaged. Wait 5 minutes for the system to restart safely, without damage to the compressor.

Heat pump issues cool air in heat mode, or warm air in cool mode

- Check [Function 2: Heat Pump Changeover Valve](#) to make sure it is properly configured for your system.

Heating system is running in cool mode

- Check [Function 1: System Type](#) to make sure it is set to match the heating and cooling equipment.

Heating and cooling equipment are running at the same time

- Check [Function 1: System Type](#) to make sure it is set to match the heating and cooling equipment.
- Grasp and pull thermostat away from wallplate. Check to make sure bare wires are not touching each other.
- Check thermostat wiring is correct.

Special functions

Auto Changeover (Setup Function 12): When set to Auto, the thermostat automatically selects heating or cooling depending on the indoor temperature. The thermostat will automatically adjust heat and cool settings to maintain a 3-degree separation (fixed).
Note: If you select Auto Changeover Only, the System Setting on the thermostat will stay locked in the Auto position, preventing the user from changing it to Em Heat, Heat, Cool or Off.

Adaptive Intelligent Recovery™ (Setup Function 13): Allows the thermostat to “learn” how long the furnace and air conditioner take to reach programmed temperature settings, so the temperature is reached at the scheduled time.

Compressor Protection (Setup Function 15): Forces the compressor to wait a few minutes before restarting, to prevent damage. During the wait time, the message Cool On or Heat On (heat pumps only) will flash on the display.

Accessories & replacement parts

Please contact your distributor to order replacement parts.

Cover plate assembly* Part Number 50002883-001

12 pack of medium cover plates* Part Number 50007298-001

*Use to cover marks left by old thermostats.

Specifications

Temperature Ranges

- Heat: 40° to 90°F (4.5° to 32°C)
- Cool: 50° to 99°F (10° to 37°C)

Operating Ambient Temperature

- 32° to 120°F (0° to 48.9°C)

Shipping Temperature

- -20° to 120°F (-28.9° to 48.9°C)

Operating Relative Humidity

- 5% to 90% (non-condensing)

Physical Dimensions

- 3-9/16" H x 5-13/16" W x 1-1/2" D
91 mm H x 147 mm W x 38 mm D

Electrical Ratings

Terminal	Voltage (50/60Hz)	Running Current
W Heating (Powerpile)	20-30 Vac 750 mV DC	0.02-1.0 A 100 mA DC
W2 (Aux/E) Heating	20-30 Vac	0.02-1.0 A
Y Cooling	20-30 Vac	0.02-1.0 A
Y2 Cooling	20-30 Vac	0.02-1.0 A
G Fan	20-30 Vac	0.02-0.5 A
O/B Changeover	20-30 Vac	0.02-0.5 A

Automation and Control Systems

Honeywell International Inc.

1985 Douglas Drive North

Golden Valley, MN 55422

<http://customer.honeywell.com>

© U.S. Registered Trademark.

Apple, iPhone, iPad, iPod touch and iTunes are trademarks of Apple Inc.
All other trademarks are the property of their respective owners.

© 2012 Honeywell International Inc.

69-2738EFS—03 M.S. Rev. 12-12

Printed in U.S.A.

Honeywell



Honeywell

Guide d'installation

Thermostat programmable FocusPRO® Wi-Fi Série TH6000

Este manual incluye los siguientes modelos:

- TH6320WF: para sistemas de 3 calentadores y 2 refrigeradores

Tipos de sistemas

- Sistema de calefacción de gas, de aceite o eléctrico con aire acondicionado
- Calefacción de aire, agua caliente, sistemas de calefacción de alta efectividad, bombas de calor, vapor, gravedad
- Sólo calor con ventilador
- Sólo frío

Doit être installé par un technicien expérimenté et qualifié.

Lire attentivement ces instructions. Le manquement à suivre ces instructions peut entraîner des dommages au produit et causer des conditions dangereuses.

Besoin d'aide?

Pour obtenir de l'assistance au sujet de ce produit, consulter le <http://customer.honeywell.com> ou téléphoner sans frais au Centre de service à la clientèle de Honeywell au **1 800 468-1502**

Installation de la plaque murale

1. Séparer la plaque murale du thermostat.
2. Installer la plaque murale tel que décrit ci-dessous.

Insérer la carte de référence après avoir installé la plaque murale (voir les instructions ci-dessous).

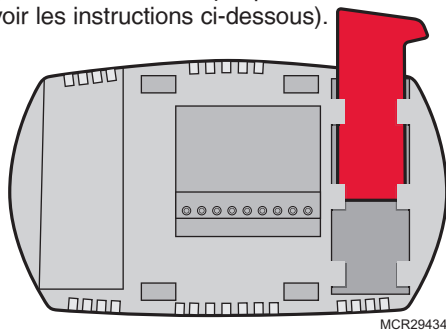
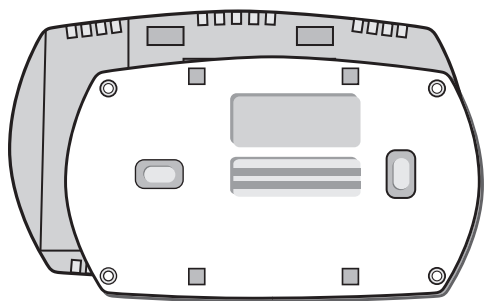

Percer des trous de 5 mm (3/16 po) dans le placoplâtre.

Percer des trous de 5,5 mm (7/32 po) si le mur est en plâtre.

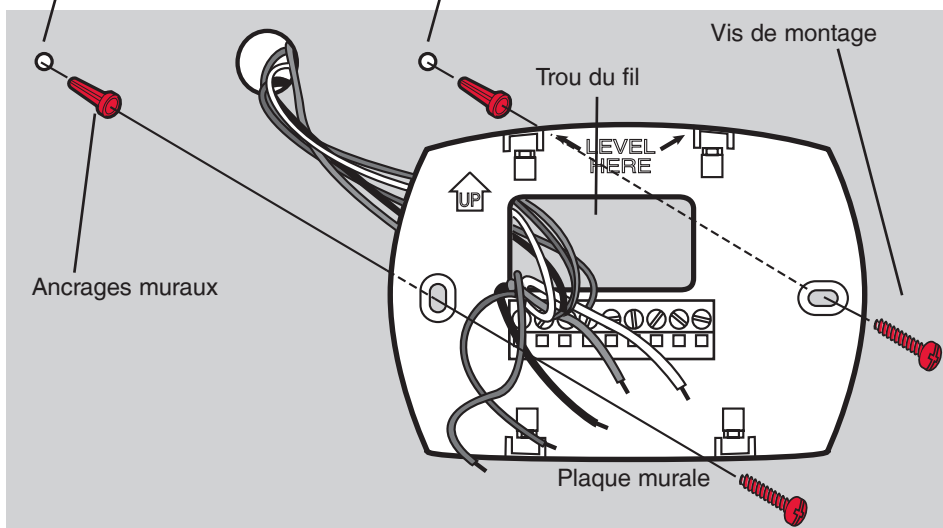

MISE EN GARDE : RISQUE DE CHOC ÉLECTRIQUE

Peut causer un choc électrique ou endommager l'équipement. Couper l'alimentation avant de commencer l'installation.



REMARQUE À PROPOS DU MERCURE :

Si ce produit sert à remplacer une commande qui contient du mercure dans un tube scellé, ne pas jeter la vieille commande aux ordures. Consulter l'administration locale de gestion des déchets pour connaître les instructions relatives au recyclage et à l'élimination.

Câblage

Guide de câblage – systèmes traditionnels

Système 1C/1C

(1 transformateur)



Rc	Alimentation [1]
R	[R+Rc relié par le cavalier]
Y	Contacteur de compresseur
C	Neutre 24 V CA
W	Relais de chauffage
G	Relais de la soufflante

Système de chauffage seulement



Rc	Alimentation [1]
R	[R+Rc relié par le cavalier]
C	Neutre 24 V CA
W	Relais de chauffage

Système 1C/1C

(2 transformateurs)



Rc	Alimentation (transformateur de climatisation) [1, 2]
R	Alimentation (transformateur de chauffage) [1, 2]
Y	Contacteur de compresseur
C	Neutre 24 V CA [4]
W	Relais de chauffage
G	Relais de la soufflante

Système de chauffage seulement avec soufflante



Rc	Alimentation [1]
R	[R+Rc reliés par le cavalier]
C	Neutre 24 V CA
W	Relais de chauffage
G	Relais de la soufflante

Système de climatisation seulement



Rc	Alimentation [1]
R	[R+Rc reliés par le cavalier]
Y	Contacteur de compresseur
C	Neutre 24 V CA
G	Relais de la soufflante

Système 2C/2C

(1 transformateur) [6]



Rc	Alimentation [1]
R	[R+Rc reliés par le cavalier]
Y	Contacteur du compresseur (stade 1)
C	Neutre 24 V CA
W	Relais de chauffage (stade 1)
G	Relais de la soufflante
W2	Relais de chauffage (stade 2)
Y2	Contacteur du compresseur (stade 2)

Système 2C/2C

(2 transformateurs) [6]



Rc	Alimentation (transformateur de climatisation) [1, 2]
R	Alimentation (transformateur de chauffage) [1, 2]
Y	Contacteur du compresseur (stade 1)
C	Neutre 24 V CA [4]
G	Relais de chauffage (stade 1)
W	Relais de la soufflante
W2	Relais de chauffage (stade 2)
Y2	Contacteur du compresseur (stade 2)

Voir [Remarques] ci-dessous.

REMARQUES

Spécifications des fils :

Utiliser du fil pour thermostat de calibre 18 à 22.
Il n'est pas nécessaire d'utiliser des câbles blindés.

- [1] Alimentation. Procure un moyen de débrancher et une protection contre la surcharge au besoin.
- [2] Retirer le cavalier pour les systèmes à 2 transformateurs.
- [4] La connexion du neutre doit venir du transformateur de climatisation.
- [5] Lors de la configuration, régler le type de système à Chauffage seulement (Heat Only).
- [6] Lors de la configuration, régler le type de système à Traditionnel 2 chauffages/2 climatisations (2Heat/2Cool Conventional).
- [7] Lors de la configuration, régler le type de système à O ou à B.
- [8] Lors de la configuration, régler le type de système à Thermopompe 2 chauffages/1 climatisation (2Heat/1Cool Heat Pump).
- [9] Lors de la configuration, régler le type de système à Thermopompe 2 chauffages/2 climatisation (2Heat/2Cool Heat Pump).
- [10] Lors de la configuration, régler le type de système à Thermopompe 3 chauffages/2 climatisation (3Heat/2Cool Heat Pump).

Câblage

Guide de câblage – systèmes de thermopompes

Système de thermopompe 1C/1F



Rc	Alimentation [1]
R	[R+Rc reliés par le cavalier]
Y	Contacteur de compresseur
C	Neutre 24 V CA
O/B	Robinet de substitution [7]
G	Relais de la soufflante

Système de thermopompe 2C/1F



Rc	Alimentation [1]
R	[R+Rc reliés par le cavalier]
Y	Contacteur de compresseur
C	Neutre 24 V CA
O/B	Robinet de substitution [7]
G	Relais de la soufflante
Aux/E	Relais auxiliaire de chauffage/ de chauffage d'urgence

Système de thermopompe 2C/1F



Rc	Alimentation [1]
R	[R+Rc reliés par le cavalier]
Y	Contacteur de compresseur
C	Neutre 24 V CA
O/B	Robinet de substitution [7]
G	Relais de la soufflante
Aux/E	Relais auxiliaire de chauffage/ de chauffage d'urgence

Système de thermopompe 2C/2F



Rc	Alimentation [1]
R	[R+Rc reliés par le cavalier]
Y	Contacteur du compresseur (stade 1)
C	Neutre 24 V CA
O/B	Robinet de substitution [7]
G	Relais de la soufflante
Y2	Contacteur du compresseur (stade 2)

Système de thermopompe 3C/2F



Rc	Alimentation [1]
R	[R+Rc reliés par le cavalier]
Y	Contacteur du compresseur (stade 1)
C	Neutre 24 V CA
O/B	Robinet de substitution [7]
G	Relais de la soufflante
Aux/E	Relais auxiliaire de chauffage/ de chauffage d'urgence
Y2	Contacteur du compresseur (stade 2)

Voir **[Remarques]** ci-dessous.

REMARQUES

Spécifications des fils :

Utiliser du fil pour thermostat de calibre 18 à 22.
Il n'est pas nécessaire d'utiliser des câbles blindés.

- | | | | |
|-----|---|------|--|
| [1] | Alimentation. Procure un moyen de débrancher et une protection contre la surcharge au besoin. | [7] | Lors de la configuration, régler le type de système à <u>O</u> ou à <u>B</u> . |
| [2] | Retirer le cavalier pour les systèmes à 2 transformateurs. | [8] | Lors de la configuration, régler le type de système à <u>Thermopompe 2 chauffages/1 climatisation</u> (2Heat/1Cool Heat Pump). |
| [4] | La connexion du neutre doit venir du transformateur de climatisation. | [9] | Lors de la configuration, régler le type de système à <u>Thermopompe 2 chauffages/2 climatisation</u> (2Heat/2Cool Heat Pump). |
| [5] | Lors de la configuration, régler le type de système à <u>Chauffage seulement</u> (Heat Only). | [10] | Lors de la configuration, régler le type de système à <u>Thermopompe 3 chauffages/2 climatisation</u> (3Heat/2Cool Heat Pump). |
| [6] | Lors de la configuration, régler le type de système à <u>Traditionnel 2 chauffages/2 climatisations</u> (2Heat/2Cool Conventional). | | |

Câblage

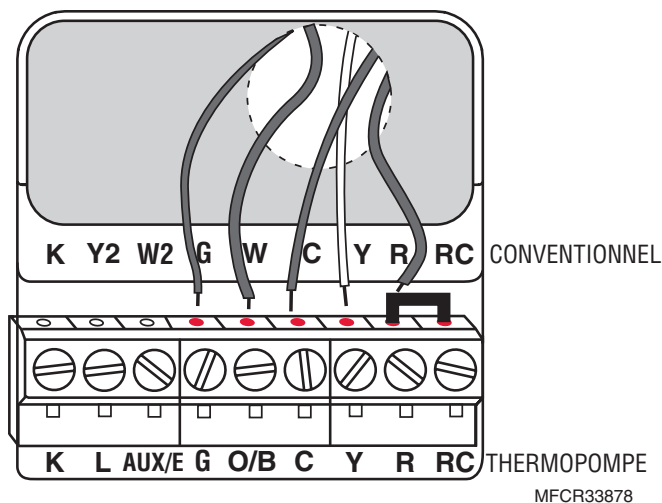

Désignation des bornes

Lettres désignant les bornes traditionnelles :

- Y2** Contacteur compresseur 2e étage.
- W2** Relais chauffage 2e étage.
- K** Module économiseur de fils en option.
- Rc** Alimentation climatisation. À raccorder au côté secondaire du transformateur de l'installation de climatisation.
- R** Alimentation chauffage. À raccorder au côté secondaire du transformateur de l'installation de chauffage.
- W** Relais chauffage 1er étage.
- Y** Contacteur compresseur 1er étage.
- G** Relais ventilateur.
- C** Fil neutre du côté secondaire du transformateur de l'installation de climatisation (s'il y a 2 transformateurs).

Lettres désignant les bornes des thermopompes :

- Y2** Contacteur compresseur 2e étage.
- Aux/E** Relais auxiliaire de chauffage/de chauffage d'urgence
- K** Module économiseur de fils en option.
- Rc** Alimentation climatisation. À raccorder au côté secondaire du transformateur de l'installation de climatisation.
- R** Alimentation chauffage. Raccorder au côté secondaire du transformateur de l'installation de chauffage.
- O/B** Vanne d'inversion pour thermopompe.
- Y** Contacteur compresseur 1er étage.
- G** Relais ventilateur.
- C** Fil neutre du côté secondaire du transformateur de l'installation de climatisation.

Essai de la configuration du système

- Appuyez simultanément sur **Fan** (Ventilateur) et sur ▲ pendant 3 secondes environ. L'écran change pour afficher deux nombres et les appellations des boutons sont les suivantes : **Done** (Terminé), **Back** (Retour), sans appellation, **Next** (Suivant).
- Appuyez sur **Next** (Suivant) jusqu'à ce que vous aperceviez le numéro de la fonction – le nombre plus élevé à gauche – du réglage voulu.
- Pour modifier les options d'une fonction, appuyez sur ▲ ou sur ▼ jusqu'à ce que l'option voulue (le nombre plus petit à droite) s'affiche.
- Répétez les étapes 2 et 3 jusqu'à ce que vous ayez réglé toutes les fonctions que vous souhaitez modifier.
- Lorsque toutes les modifications ont été effectuées, appuyez sur **Done** (Terminé) pour sauvegarder et quitter.

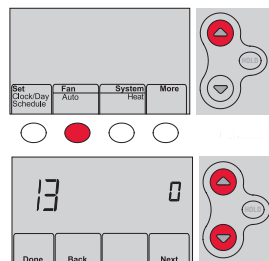

Fonction	Réglages et Options
<p>1 Sélection du type de système</p> <p>Si vous n'êtes pas certain de votre type de système de chauffage/refroidissement ou que vous avez d'autres questions, consultez le site wifithermostat.com</p>	<p>0 Chauffage/refroidissement : chauffage au gaz, au mazout ou électrique avec climatisation centrale.</p> <p>1 Thermopompe : thermopompe sans chauffage de secours ou auxiliaire.</p> <p>2 Chauffage uniquement : chauffage au gaz, au mazout ou à l'eau chaude sans climatisation centrale.</p> <p>3 Chauffage uniquement avec ventilateur : chauffage au gaz, au mazout ou électrique sans climatisation centrale.</p> <p>4 Refroidissement uniquement : climatisation centrale uniquement.</p> <p>5 Thermopompe : thermopompe avec chauffage de secours ou auxiliaire.</p> <p>6 Chauffage/refroidissement multi-étages : 2 étages de chauffage, 2 étages de refroidissement.</p> <p>7 Chauffage/refroidissement multi-étages : 2 étages de chauffage, 1 étage de refroidissement.</p> <p>8 Chauffage/refroidissement multi-étages : 1 étage de chauffage, 2 étages de refroidissement.</p> <p>9 Chauffage/refroidissement multi-étages : 2 étages de chauffage, 1 étage de refroidissement.</p> <p>10 Chauffage/refroidissement multi-étages : 1 étage de chauffage, 2 étages de refroidissement.</p>
<p>2 Vanne de commutation de thermopompe (pour thermopompes uniquement)</p>	<p>0 Vanne de commutation de refroidissement : utilisez ce réglage si vous avez connecté un fil étiqueté « O » à la borne O/B.</p> <p>1 Vanne de commutation de chauffage : utilisez ce réglage si vous avez connecté un fil étiqueté « B » à la borne O/B.</p>
<p>3 Commande du ventilateur de chauffage</p>	<p>0 Chauffage au gaz ou au mazout : utilisez ce réglage en cas de système de chauffage au gaz ou au mazout (le système contrôle le fonctionnement du ventilateur).</p> <p>1 Chauffage électrique : utilisez ce réglage en cas de système de chauffage électrique (le thermostat contrôle le fonctionnement du ventilateur).</p>
<p>5 Cycle de chauffage</p>	<p>5 Appareil de chauffage au gaz ou au mazout : appareil de chauffage au gaz/mazout standard (rendement inférieur à 90 %).</p>
<p>6 Cycle de chauffage, étape 2</p>	<p>9 Appareil de chauffage électrique : systèmes de chauffage électriques.</p> <p>3 Appareil de chauffage à eau chaude ou à haut rendement : système à eau chaude ou appareil de chauffage au gaz (rendement supérieur à 90 %).</p>
<p>7 Cycle de chauffage, étape 3</p>	<p>1 Système à vapeur ou à gravité au gaz/mazout : systèmes de chauffage à vapeur ou à gravité. [Autres options : 2,4,6,7,8,10,11,12]</p>

Configuration du système

Fonction		Réglages et Options				
9	Cycle du compresseur 1er étage	3	Recommandé pour la plupart des compresseurs. [Autres options : 1, 2, 4, 5 ou 6 cycles/h]			
10	Cycle du compresseur 2e étage					
12	Commutation manuelle/automatique	0	Commutation manuelle (Chauffage/Refroidissement/Arrêt).			
		1	Commutation automatique (Chauffage/Refroidissement/Auto/Arrêt). Active automatiquement le chauffage ou le refroidissement en fonction de la température de la pièce. Remarque : le système maintient une différence minimale de 3 °F entre les réglages de chaleur et de refroidissement.			
13	Adaptive Intelligent Recovery (AIR)	1	En marche			
		0	Arrêt			
14	Unité de température (°F/°C)	0	Fahrenheit			
		1	Celsius			
15	Protection du compresseur	5	Durée d'arrêt du compresseur de 5 minutes [Autres options : durée d'arrêt de 0, 1, 2, 3 ou 4 minutes]			
16	Options de programmation	1	Horaire de programmation activé (programmable sur 7 jours).			
		0	Horaire de programmation désactivé. Le thermostat ne peut pas être programmé.			
26	Commande auxiliaire	0	Confort			
		1	Économie			
27	Buté de plage de température de chauffage	90	Le réglage max. de la température de chauffage est 90 °F (32 °C) [Autres options : 40-89 °F (4 °C-32 °C)]			
28	Buté de plage de température de refroidissement	50	Le réglage max. de la température de refroidissement est 50 °F (10 °C) [Autres options : 51-99 °F (11 °C-37 °C)]			
32	Décalage d'affichage de température	0	Le thermostat affiche la température réelle de la pièce [Autres options : décalage -3, -2, -1, 1, 2, 3 °F (-1,5 °C à 1,5 °C)]			
36	Device Name (Nom de l'appareil) Ce nom identifiera le thermostat lorsque vous le consultez à distance. Si vous enregistrez plusieurs thermostats, attribuez un nom différent à chacun d'entre eux.	52 = Thermostat	1 Basement	16 Exercise Room	30 Library	44 Porch
			2 Bathroom	17 Family Room	31 Living Room	45 Rec Room
			3 Bathroom 1	18 Fireplace	32 Lower Level	46 Sewing Room
			4 Bathroom 2	19 Foyer	33 Master Bath	47 Spa
			5 Bathroom 3	20 Game Room	34 Master Bed	48 Storage Room
			6 Bedroom	21 Garage	35 Media Room	49 Studio
			7 Bedroom 1	22 Great Room	36 Music Room	50 Sun Room
			8 Bedroom 2	23 Guest Room	37 Nursery	51 Theater
			9 Bedroom 3	24 Gym	38 Office	52 Thermostat
			10 Bedroom 4	25 Kid's Room	39 Office 1	53 Upper Level
			11 Boat House	26 Kitchen	40 Office 2	54 Utility Room
			12 Bonus Room	27 Kitchen 1	41 Pantry	55 Walk In Closet
			13 Computer Room	28 Kitchen 2	42 Play Room	56 Wine Cellar
			14 Den	29 Laundry Room	43 Pool Room	57 Workshop
			15 Dining Room			
38	Wi-Fi En marche/Arrêt	1	Le Wi-Fi est en marche et le thermostat peut être connecté à un réseau Wi-Fi			
		0	Le Wi-Fi est en marche. Le thermostat ne peut pas être connecté à un réseau Wi-Fi. Si vous ne connectez pas le thermostat à un réseau Wi-Fi, le texte Wi-Fi Setup (configuration Wi-Fi) sera supprimé de la fenêtre de messages.			

Configuration du système

Fonction	Réglages et Options
39 Connexion Wi-Fi	1 Connecté au réseau Wi-Fi. Il s'agit de la configuration automatique lorsque le thermostat est connecté au réseau Wi-Fi. 0 Sélectionnez 0 pour le déconnecter du réseau Wi-Fi.
42 Affichage de la période et du jour de la semaine	0 La période et le jour ne sont pas affichés à l'écran d'accueil. 1 La période et le jour sont affichés à l'écran d'accueil.
85 Restaurer la programmation par défaut	0 Continuer à utiliser l'horaire programmé. 1 Restaurer le programme du thermostat aux réglages d'économie d'énergie
90 Restauration des réglages originaux	0 Non 1 Déconnecte le thermostat du réseau Wi-Fi et restaure les réglages d'origine (efface les personnalisations).

Essai de la configuration du système



Pour commencer, enfoncez et tenez les touches ▲ et ▼ jusqu'à ce que l'affichage change.

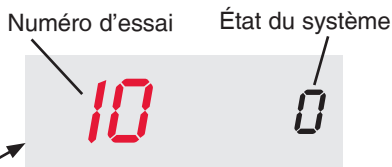

Appuyez sur ▲ / ▼ pour activer ou désactiver le système. Appuyez sur NEXT pour passer à l'essai suivant. Appuyez sur DONE pour terminer l'essai du système.

Essai du système	État du système
10 Système de chauffage	0 Arrêter le chauffage et la soufflante. 1 Activation du chauffage de stade 1. La soufflante entre en fonction si la fonction de configuration 1 est réglée à 1 ou 5 OU si la fonction de configuration 3 est réglée à 1 **Voir page 6. 2 Activation du chauffage de stade 2. 3 Activation du chauffage de stade 3
20 Système de chauffage d'urgence	0 Arrêter le chauffage et la soufflante. 1 Mise en fonction du chauffage et de la soufflante.
30 Système de climatisation	0 Arrêter le chauffage et la soufflante. 1 Mise en fonction du compresseur et de la soufflante. 2 Activation du compresseur de stade 2.
40 Système de soufflante	0 Désactivation de la soufflante. 1 Activation de la soufflante.



MISE EN GARDE : La protection du compresseur est contournée lors de l'essai. Pour prévenir les dommages à l'équipement, évitez d'activer et désactiver le compresseur à intervalles rapides.

Dépannage

Perte du signal

Si l'indicateur no-Wi-Fi (pas de Wi-Fi) s'affiche à la place de l'indicateur de puissance du signal Wi-Fi dans le coin supérieur droit de l'écran d'accueil :

- Assurez-vous que la Wi-Fi fonctionne chez vous en la vérifiant sur un autre appareil; si elle ne fonctionne pas, adressez-vous à votre fournisseur de services Internet.
- Déplacez le routeur.
- Redémarrez le thermostat : retirez-le de la plaque murale, patientez pendant 10 secondes et raccrochez-le sur la plaque murale. Revenez à l'étape 1 de la section Connexion à votre réseau Wi-Fi.

Codes d'erreur

Dans le cas de certains problèmes, l'écran du thermostat affiche un code qui désigne la nature du problème. Tout d'abord, les codes d'erreur sont affichés seuls dans la zone de l'heure de l'écran; après quelques minutes, l'écran d'accueil s'affiche et le code et l'heure s'affichent alternativement.

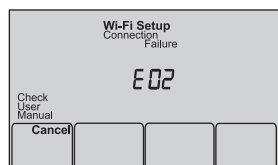

Code d'erreur	Action
E01 L'alimentation du routeur a été coupée pendant la configuration de la Wi-Fi.	<ul style="list-style-type: none">• Assurez-vous que le routeur est alimenté.• Si vous essayez d'établir la connexion à un réseau masqué ou ajouté manuellement, assurez-vous que le routeur est alimenté et fonctionne.
E02 Mot de passe Wi-Fi non valide. Ce code s'affiche pendant 30 secondes, puis le thermostat se remet en mode Wi-Fi Setup (Configuration de la Wi-Fi).	<ul style="list-style-type: none">• Saisissez de nouveau le mot de passe du réseau Wi-Fi de votre maison.• Répétez le processus de configuration et confirmez le mot de passe du réseau Wi-Fi de votre maison.
E42 Le routeur ne fournit pas d'adresse IP au thermostat.	<ul style="list-style-type: none">• Patientez pendant 30 minutes, la connexion peut prendre plusieurs minutes.• S'il n'y a toujours pas de connexion, retirez le thermostat de la plaque murale pendant 10 secondes, puis raccrochez-le.• Assurez-vous que votre routeur est correctement configuré pour fournir automatiquement les adresses IP.

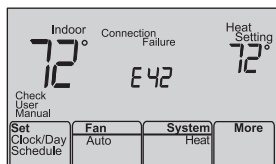

Dépannage

Code d'erreur	Action
E43 Pas de connexion Internet. Le thermostat ne peut pas communiquer avec Total Connect Comfort.	<ul style="list-style-type: none">• Assurez-vous que le câble Internet est branché.• Redémarrez le routeur.
E99 Erreur d'ordre général	Retirez le thermostat de la plaque murale pendant 10 secondes, puis raccrochez-le.

En cas de difficultés avec le thermostat, essayer les suggestions suivantes. La plupart des problèmes peuvent être réglés rapidement et facilement.

Rien n'apparaît à l'écran

- Vérifiez le disjoncteur et réinitialisez-le si nécessaire.
- Assurez-vous que l'interrupteur de marche-arrêt du système de chauffage et de refroidissement est sur marche.
- Assurez-vous que la porte de l'appareil de chauffage est bien fermée.
- Vérifiez si le fil C est connecté.

Le ventilateur ne tourne pas lorsque de la chaleur est requise

- Vérifiez la [fonction 3 : Commande du ventilateur de chauffage](#) pour vous assurer qu'elle soit configurée en fonction de votre équipement de chauffage.

Les mentions Cool On (Refroidissement en marche) ou Heat On (Chauffage en marche) clignotent à l'écran.

- La fonction de protection du compresseur est activée. Attendez 5 minutes que le système se remette en marche en toute sécurité sans endommager le compresseur.

La thermopompe émet de l'air frais en mode chauffage, ou de l'air chaud en mode refroidissement. Le système de chauffage fonctionne en mode refroidissement

- Vérifiez la [fonction 2 : Vanne de commutation de thermopompe](#) pour vous assurer qu'elle soit configurée en fonction de votre équipement de chauffage.
- Vérifiez la [fonction 1 : Type de système](#) pour vous assurer qu'elle soit configurée en fonction de votre équipement de chauffage et de refroidissement.

L'équipement de chauffage et l'équipement de refroidissement fonctionnent en même temps

- Vérifiez la [fonction 1 : Type de système](#) pour vous assurer qu'elle soit configurée en fonction de votre équipement de chauffage et de refroidissement.
- Saisissez et retirez le thermostat de la plaque murale. Assurez-vous qu'aucun fils dénudés ne se contactent.
- Vérifiez si le câblage du thermostat est adéquat.

Fonctions spéciales

Substitution automatique (Fonction de configuration 12) : Lorsque réglé à Auto, le thermostat sélectionne automatiquement le chauffage ou la climatisation selon la température intérieure. Le thermostat ajuste automatiquement les réglages pour maintenir un écart de 3 degrés (fixe). Remarque : Si vous sélectionnez Substitution automatique seulement, le réglage du système dans le thermostat demeurera verrouillé à la position Auto, empêchant l'utilisateur de le changer à Em Heat, Heat, Cool ou Off.

Adaptive Intelligent Recovery^{MC} (Fonction de configuration 13) : Permet au thermostat « d'apprendre » combien de temps la fournaise ou le climatiseur prend pour atteindre la température programmée afin que la température atteigne la température voulue au moment voulu.

Protection du compresseur (Fonction de configuration 15) : Force le compresseur à attendre quelques minutes avant de redémarrer pour prévenir les dommages. Durant la période d'attente, le message Cool On ou Heat On (thermopompes seulement) clignotera sur l'affichage.

Accessoires et pièces de rechange

Prière de communiquer avec le distributeur pour commander des pièces de remplacement.

Assemblage de couvercle* N° de pièce 50002883-001

Paquet de 12 plaques de couvercle moyennes* N° de pièce 50007298-001

*Sert à couvrir les marques laissées par l'ancien thermostat.

Spécifications

Fourchettes de température

- Chauffage : 40 ° à 90 °F (4,5 ° à 32 °C)
- Climatisation : 50 ° à 99 °F (10 ° à 37 °C)

Température ambiante de fonctionnement

- 32 ° à 120 °F (0 ° à 48,9 °C)

Température d'expédition

- -20° à 120 °F (-28,9 ° à 48,9 °C)

Humidité relative de fonctionnement

- 5 % à 90 % (sans condensation)

Dimensions

- 3-9/16 po H x 5-13/16 po L x 1-1/2 po P
91 mm H x 147 mm L x 38 mm P

Cote électrique

Borne	Tension (50/60 Hz)	Courant de fonctionnement
W Chauffage (Pile)	20-30 V CA 750 mV CC	0,02-1,0 A 100 mA CC
W2 (Aux/E) Chauffage	20-30 V CA	0,02-1,0 A
Y Climatisation	20-30 V CA	0,02-1,0 A
Y2 Climatisation	20-30 V CA	0,02-1,0 A
G Soufflante	20-30 V CA	0,02-0,5 A
O/B Substitution	20-30 V CA	0,02-0,5 A

Systèmes d'automatisation et de régulation

Honeywell International Inc.

1985 Douglas Drive North

Golden Valley, MN 55422

<http://customer.honeywell.com>

© Marque de commerce déposée américaine.
Apple, iPhone, iPad, iPod touch et iTunes sont
des marques de commerce de Apple Inc.
Toutes les autres marques de commerce sont
propriété de leurs propriétaires respectifs.
© 2012 Honeywell International Inc.
69-2738EFS—03 M.S. Rev. 12-12
Imprimé aux États-Unis

The Honeywell logo is displayed in a bold, red, sans-serif font.



Honeywell

Guía de instalación

Termostato programable FocusPRO® Wi-Fi serie TH6000

Este manual incluye los siguientes modelos:

- TH6320WF: para sistemas de 3 calentadores y 2 refrigeradores

Tipos de sistemas

- Sistema de calefacción de gas, de aceite o eléctrico con aire acondicionado
- Calefacción de aire, agua caliente, sistemas de calefacción de alta efectividad, bombas de calor, vapor, gravedad
- Sólo calor con ventilador
- Sólo frío

Debe ser instalado por un técnico capacitado y experimentado

Lea estas instrucciones atentamente. Si no sigue estas instrucciones, puede dañar el producto u ocasionar un riesgo.

¿Necesita asistencia?

Para obtener asistencia relacionada con este producto, visite <http://customer.honeywell.com> o comuníquese con el número gratuito del servicio de atención al cliente de Honeywell, llamando al **1-800-468-1502**

Instalación de la placa para pared

1. Quite la placa para pared del termostato.
2. Monte la placa para pared como muestra la ilustración de abajo.

Introduzca la tarjeta de referencia luego de montar la placa para pared (lea las instrucciones que aparecen abajo).

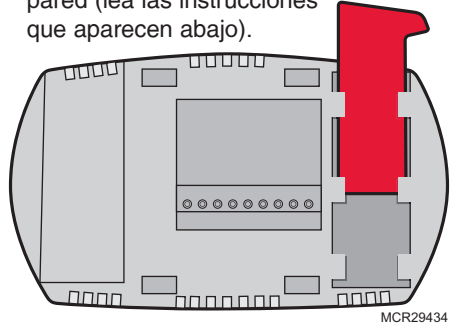
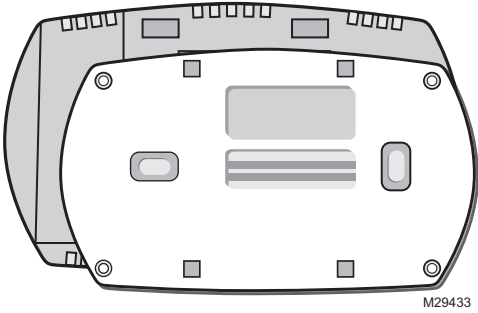

En tablarroca, realice agujeros de 3/16". En yeso, realice agujeros de 7/32".

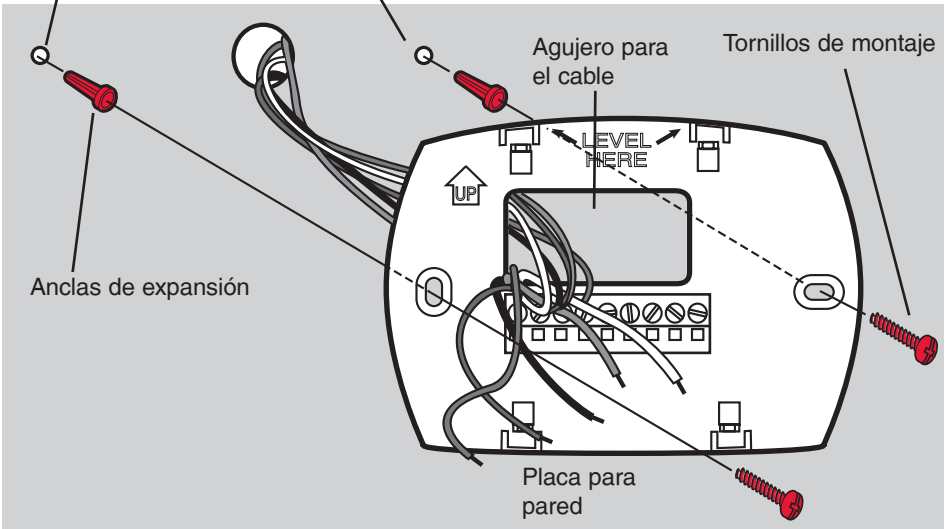

PRECAUCIÓN: RIESGO ELÉCTRICO

Puede ocasionar descargas eléctricas o dañar el equipo. Desconecte la energía eléctrica antes de comenzar la instalación.



AVISO SOBRE EL MERCURIO

En caso de que este producto reemplace a un control que contenga mercurio en tubo sellado, evite arrojar el viejo control a la basura. Póngase en contacto con la autoridad local para el manejo de desechos a fin de obtener instrucciones sobre el reciclado y la correcta eliminación de este tipo de desechos.

Cableado

Guía de cableado: sistemas convencionales

Sistema de 1 calentador y 1 refrigerador (1 transformador)



Rc	Electricidad [1]
R	[R+Rc unidos por un puente]
Y	Interruptor automático del compresor
C	24 V CA
W	Relé de calor
G	Relé del ventilador

Sistema de calefacción únicamente



Rc	Electricidad [1]
R	[R+Rc unidos por un puente]
C	24 V CA común
W	Relé de calor

Sistema de 1 calentador y 1 refrigerador (2 transformadores)



Rc	Electricidad (transformador de refrigeración) [1, 2]
R	Electricidad (transformador de calefacción) [1, 2]
Y	Interruptor automático del compresor
C	24 V CA [4]
W	Relé de calor
G	Relé del ventilador

Sistema de calefacción con ventilador



Rc	Electricidad [1]
R	[R+Rc unidos por un puente]
C	24 V CA
W	Relé de calor
G	Relé del ventilador

Sistema únicamente de refrigeración



Rc	Electricidad [1]
R	[R+Rc unidos por un puente]
Y	Interruptor automático del compresor
C	24 V CA
G	Relé del ventilador

Sistema de 2 calentadores y 2 refrigeradores



Rc	Electricidad [1]
R	[R+Rc unidos por un puente]
Y	Interruptor automático del compresor (etapa 1)
C	24 V CA
W	Relé de calor (etapa 1)
G	Relé del ventilador
W2	Relé de calor (etapa 2)
Y2	Interruptor automático del compresor (etapa 2)

Sistema de 2 calentadores y 2 refrigeradores



Rc	Electricidad (transformador de refrigeración) [1, 2]
R	Electricidad (transformador de calefacción) [1, 2]
Y	Interruptor automático del compresor (etapa 1)
C	24 V CA [4]
W	Relé de calor (etapa 1)
G	Relé del ventilador
W2	Relé de calor (etapa 2)
Y2	Interruptor automático del compresor (etapa 2)

Vea las [notas] abajo.

NOTAS

Especificaciones del cable:

Use cable para termostato de calibre 18 a 22. No se requiere cable blindado.

- [1] Fuente de alimentación. Proporciona el medio de desconexión y la protección contra sobrecargas requeridos.
- [2] Para sistemas de 2 transformadores, quite el puente.
- [4] La conexión común debe provenir del transformador de refrigeración.
- [5] Durante la configuración de instalación, coloque el tipo de sistema en Sólo calor.
- [6] Durante la configuración de instalación, coloque el tipo de sistema en Convencional de 2 calentadores y 2 refrigeradores.

- [7] Durante la configuración de instalación, coloque la válvula de conversión en la posición O o B.
- [8] Durante la configuración de instalación, coloque el tipo de sistema en Bomba de calor de 2 calentadores y 1 refrigerador.
- [9] Durante la configuración de instalación, coloque el tipo de sistema en Bomba de calor de 2 calentadores y 2 refrigeradores.
- [10] Durante la configuración de instalación, coloque el tipo de sistema en Bomba de calor de 3 calentadores y 2 refrigeradores.

Cableado

Guía de cableado: sistemas de bomba de calor

Sistema de bomba de calor de 1 calentador y 1 refrigerador



Rc	Electricidad [1]
R	[R+Rc unidos por un puente]
Y	Interruptor automático del compresor
C	24 V CA
O/B	Válvula inversora [7]
G	Relé del ventilador

Sistema de bomba de calor de 2 calentadores y 1 refrigerador



Rc	Electricidad [1]
R	[R+Rc unidos por un puente]
Y	Interruptor automático del compresor
C	24 V CA
O/B	Válvula inversora [7]
G	Relé del ventilador
Aux/E	Relé de calor auxiliar/de emergencia

Sistema de bomba de calor de 2 calentadores y 1 refrigerador



Rc	Electricidad [1]
R	[R+Rc unidos por un puente]
Y	Interruptor automático del compresor
C	24 V CA
O/B	Válvula inversora [7]
G	Relé del ventilador
Aux/E	Relé de calor auxiliar/de emergencia

Sistema de bomba de calor de 2 calentadores y 2 refrigeradores



Rc	Electricidad [1]
R	[R+Rc unidos por un puente]
Y	Interruptor automático del compresor (etapa 1)
C	24 V CA
O/B	Válvula inversora [7]
G	Relé del ventilador
Y2	Interruptor automático del compresor (etapa 2)

Sistema de bomba de calor de 3 calentadores y 2 refrigeradores



Rc	Electricidad [1]
R	[R+Rc unidos por un puente]
Y	Interruptor automático del compresor (etapa 1)
C	24 V CA
O/B	Válvula inversora [7]
G	Relé del ventilador
Aux/E	Relé de calor auxiliar/de emergencia
Y2	Interruptor automático del compresor (etapa 2)

Vea las [notas] abajo.

NOTAS

Especificaciones del cable:

Use cable para termostato de calibre 18 a 22. No se requiere cable blindado.

- [1] Fuente de alimentación. Proporciona el medio de desconexión y la protección contra sobrecargas requeridos.
- [2] Para sistemas de 2 transformadores, quite el puente.
- [4] La conexión común debe provenir del transformador de refrigeración.
- [5] Durante la configuración de instalación, coloque el tipo de sistema en Sólo calor.
- [6] Durante la configuración de instalación, coloque el tipo de sistema en Convencional de 2 calentadores y 2 refrigeradores.
- [7] Durante la configuración de instalación, coloque la válvula de conversión en la posición Q o B.
- [8] Durante la configuración de instalación, coloque el tipo de sistema en Bomba de calor de 2 calentadores y 1 refrigerador.
- [9] Durante la configuración de instalación, coloque el tipo de sistema en Bomba de calor de 2 calentadores y 2 refrigeradores.
- [10] Durante la configuración de instalación, coloque el tipo de sistema en Bomba de calor de 3 calentadores y 2 refrigeradores.

Cableado

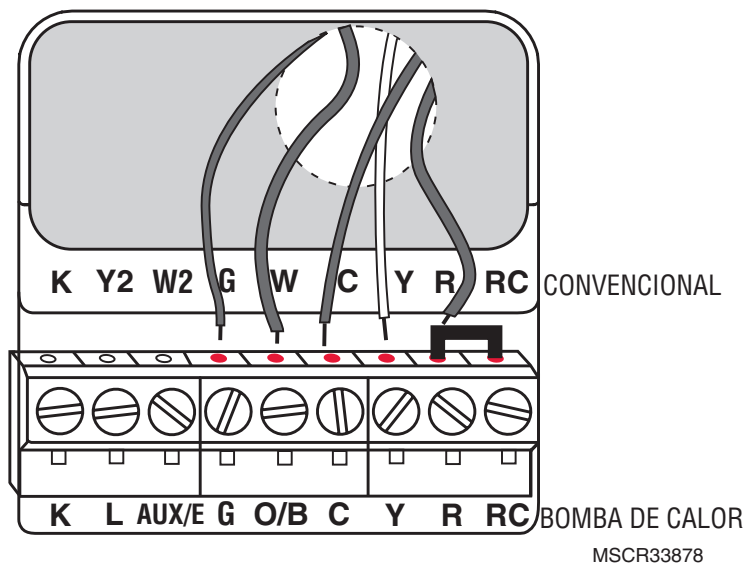

Designaciones de terminales

Letras convencionales:

- Y2** Contactor del compresor de 2ª etapa.
- W2** Retransmisor de calefacción de 2ª etapa.
- K** Módulo de cableado opcional.
- Rc** Alimentación de energía de refrigeración. Conecte al lado secundario del transformador del sistema de refrigeración.
- R** Alimentación de energía de calefacción. Conecte al lado secundario del transformador del sistema de calefacción.
- W** Retransmisor de calefacción de 1ª etapa.
- Y** Contactor del compresor de 1ª etapa.
- G** Retransmisor del ventilador.
- C** Cable común del lado secundario del transformador del sistema de refrigeración (si hay 2 transformadores).

Letras de la bomba de calefacción:

- Y2** Contactor del compresor de 2ª etapa.
- Aux/E** Retransmisor auxiliar de calefacción. Retransmisor de calefacción de emergencia.
- K** Módulo de cableado opcional.
- Rc** Alimentación de energía de refrigeración. Conecte al lado secundario del transformador del sistema de refrigeración.
- R** Alimentación de energía de calefacción. Conecte al lado secundario del transformador del sistema de calefacción.
- O/B** Válvula de cambio para bombas de calefacción.
- Y** Contactor del compresor de 1ª etapa.
- G** Retransmisor del ventilador.
- C** Cable común del lado secundario del transformador del sistema de refrigeración.

Prueba del sistema

- 1 Presione **Fan** (ventilador) y **▲** simultáneamente y manténgalos presionados durante 3 segundos aproximadamente. La pantalla cambiará para mostrar dos números y las designaciones de los botones serán **Done** (terminado), **Back** (atrás), blank (en blanco), **Next** (siguiente).
- 2 Presione **Next** (siguiente) hasta que vea el número de función—el número más grande a la izquierda—que desea configurar.
- 3 Cambie las opciones de cada función presionando **▲** o **▼** hasta que se muestre la opción correcta (el número más pequeño a la derecha).
- 4 Repita los pasos 2 y 3 hasta que haya configurado todas las funciones que desea cambiar.
- 5 Cuando haya realizado todas las modificaciones, presione **Done** (Terminado) para guardar y salir.

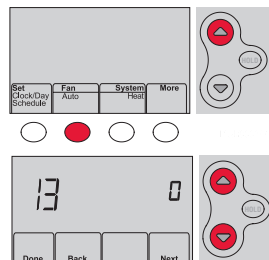

Función	Configuraciones y opciones
<p>1 Seleccionar el tipo de sistema</p> <p>Si no está seguro sobre el tipo de sistema de calefacción/refrigeración que tiene o si tiene alguna otra pregunta, visite wifithermostat.com</p>	<p>0 Calor/frío: Calefacción a gas, aceite o eléctrica <u>con</u> aire acondicionado central.</p> <p>1 Bomba de calor: Bomba de calor <u>sin</u> calor de reserva ni calor auxiliar.</p> <p>2 Calefacción únicamente: Calefacción a gas, aceite o agua caliente <u>sin</u> aire acondicionado central.</p> <p>3 Calefacción únicamente con ventilador: Calefacción a gas, aceite o eléctrica <u>sin</u> aire acondicionado central.</p> <p>4 Refrigeración únicamente: Aire acondicionado central únicamente.</p> <p>5 Bomba de calor: Bomba de calor <u>con</u> calor de reserva o auxiliar.</p> <p>6 Etapas múltiples de calefacción/refrigeración: 2 etapas de calefacción; 2 etapas de refrigeración.</p> <p>7 Etapas múltiples de calefacción/refrigeración: 2 etapas de calefacción; 1 etapa de refrigeración.</p> <p>8 Etapas múltiples de calefacción/refrigeración: 1 etapa de calefacción; 2 etapas de refrigeración.</p> <p>10 Etapas múltiples de calefacción/refrigeración: 1 etapa de calefacción; 2 etapas de refrigeración.</p> <p>11 Bomba de calor etapas múltiples: 2 etapas de calefacción, 2 etapas de refrigeración.</p>
<p>2 Válvula de cambio para bombas de calor (bombas de calor únicamente)</p>	<p>0 Válvula de cambio de refrigeración: Utilice esta configuración si conectó un cable con la etiqueta "O" al terminal O/B.</p> <p>1 Válvula de cambio de calefacción: Utilice esta configuración si conectó un cable con la etiqueta "B" al terminal O/B.</p>
<p>3 Control del ventilador de calefacción</p>	<p>0 Calefacción a gas o aceite: Utilice esta configuración si tiene un sistema de calefacción a gas o aceite (el sistema controla el funcionamiento del ventilador).</p> <p>1 Calor eléctrico: Utilice esta configuración si tiene un sistema de calefacción eléctrico (el termostato controla el funcionamiento del ventilador).</p>
<p>5 Frecuencia del ciclo de calefacción</p>	<p>5 Equipo de calefacción a gas o aceite: Equipo de calefacción estándar a gas o aceite (menos del 90% de eficacia).</p> <p>9 Equipo de calefacción eléctrica: Sistemas de calefacción eléctrica.</p>
<p>6 Frecuencia del ciclo de calefacción, etapa 2</p>	<p>3 Equipo de calefacción con agua caliente o de gran eficiencia: Equipo de calefacción con agua caliente o a gas (más del 90% de eficacia).</p>
<p>7 Frecuencia del ciclo de calefacción, etapa 3</p>	<p>1 Sistema de vapor o gravedad a gas/aceite: Sistemas de calefacción por vapor o gravedad.</p>

Configuración del sistema

Función	Configuraciones y opciones																																																												
9 Índice del ciclo del compresor en la 1ª etapa	3 Se recomienda para la mayoría de los compresores. [Otras opciones: 1, 2, 4, 5 ó 6 CPH]																																																												
10 Índice del ciclo del compresor en la 2ª etapa																																																													
12 Cambio manual/automático	0 Cambio manual (Heat/Cool/Off [Calor/Frío/Apagado]). 1 Cambio automático (Heat/Cool/Off [Calor/Frío/Apagado]). Activa, automáticamente, la calefacción o la refrigeración conforme a la temperatura ambiente. Nota: el sistema mantiene una diferencia mínima de 3 °F entre las configuraciones de calefacción y refrigeración.																																																												
13 Adaptive Intelligent Recovery (AIR)	1 Encendido 0 Apagado																																																												
14 Formato de la temperatura (°F/°C)	0 Fahrenheit 1 Centígrados																																																												
15 Protección del compresor	5 5 minutos de apagado del compresor [Otras opciones: 0, 1, 2, 3 o 4 minutos de tiempo de apagado]																																																												
16 Opciones de cronograma	1 El cronograma del programa está activado (programable para 7 días). 0 El cronograma del programa está desactivado. No se puede programar el termostato.																																																												
26 Control auxiliar	0 Confort 1 Ahorro																																																												
27 Rango de paradas de la temperatura de calefacción	90 La configuración máx. de temperatura de calefacción es 90 °F (32 °C) [Otras opciones: 40-89 °F (4 °C a 32 °C)]																																																												
28 Rango de paradas de la temperatura de refrigeración	50 La configuración mín. de temperatura de refrigeración es 50 °F (10 °C) [Otras opciones: 51-99 °F (11 °C a 37 °C)]																																																												
36 Nombre del dispositivo Este nombre identificará el termostato cuando usted lo observe de manera remota. Si registra múltiples termostatos, debe darle a cada uno un nombre diferente.	52 = Thermostat <table border="0"> <tr> <td>1 Basement</td> <td>16 Exercise Room</td> <td>30 Library</td> <td>44 Porch</td> </tr> <tr> <td>2 Bathroom</td> <td>17 Family Room</td> <td>31 Living Room</td> <td>45 Rec Room</td> </tr> <tr> <td>3 Bathroom 1</td> <td>18 Fireplace</td> <td>32 Lower Level</td> <td>46 Sewing Room</td> </tr> <tr> <td>4 Bathroom 2</td> <td>19 Foyer</td> <td>33 Master Bath</td> <td>47 Spa</td> </tr> <tr> <td>5 Bathroom 3</td> <td>20 Game Room</td> <td>34 Master Bed</td> <td>48 Storage Room</td> </tr> <tr> <td>6 Bedroom</td> <td>21 Garage</td> <td>35 Media Room</td> <td>49 Studio</td> </tr> <tr> <td>7 Bedroom 1</td> <td>22 Great Room</td> <td>36 Music Room</td> <td>50 Sun Room</td> </tr> <tr> <td>8 Bedroom 2</td> <td>23 Guest Room</td> <td>37 Nursery</td> <td>51 Theater</td> </tr> <tr> <td>9 Bedroom 3</td> <td>24 Gym</td> <td>38 Office</td> <td>52 Thermostat</td> </tr> <tr> <td>10 Bedroom 4</td> <td>25 Kid's Room</td> <td>39 Office 1</td> <td>53 Upper Level</td> </tr> <tr> <td>11 Boat House</td> <td>26 Kitchen</td> <td>40 Office 2</td> <td>54 Utility Room</td> </tr> <tr> <td>12 Bonus Room</td> <td>27 Kitchen 1</td> <td>41 Pantry</td> <td>55 Walk In Closet</td> </tr> <tr> <td>13 Computer Room</td> <td>28 Kitchen 2</td> <td>42 Play Room</td> <td>56 Wine Cellar</td> </tr> <tr> <td>14 Den</td> <td>29 Laundry Room</td> <td>43 Pool Room</td> <td>57 Workshop</td> </tr> <tr> <td>15 Dining Room</td> <td></td> <td></td> <td></td> </tr> </table>	1 Basement	16 Exercise Room	30 Library	44 Porch	2 Bathroom	17 Family Room	31 Living Room	45 Rec Room	3 Bathroom 1	18 Fireplace	32 Lower Level	46 Sewing Room	4 Bathroom 2	19 Foyer	33 Master Bath	47 Spa	5 Bathroom 3	20 Game Room	34 Master Bed	48 Storage Room	6 Bedroom	21 Garage	35 Media Room	49 Studio	7 Bedroom 1	22 Great Room	36 Music Room	50 Sun Room	8 Bedroom 2	23 Guest Room	37 Nursery	51 Theater	9 Bedroom 3	24 Gym	38 Office	52 Thermostat	10 Bedroom 4	25 Kid's Room	39 Office 1	53 Upper Level	11 Boat House	26 Kitchen	40 Office 2	54 Utility Room	12 Bonus Room	27 Kitchen 1	41 Pantry	55 Walk In Closet	13 Computer Room	28 Kitchen 2	42 Play Room	56 Wine Cellar	14 Den	29 Laundry Room	43 Pool Room	57 Workshop	15 Dining Room			
1 Basement	16 Exercise Room	30 Library	44 Porch																																																										
2 Bathroom	17 Family Room	31 Living Room	45 Rec Room																																																										
3 Bathroom 1	18 Fireplace	32 Lower Level	46 Sewing Room																																																										
4 Bathroom 2	19 Foyer	33 Master Bath	47 Spa																																																										
5 Bathroom 3	20 Game Room	34 Master Bed	48 Storage Room																																																										
6 Bedroom	21 Garage	35 Media Room	49 Studio																																																										
7 Bedroom 1	22 Great Room	36 Music Room	50 Sun Room																																																										
8 Bedroom 2	23 Guest Room	37 Nursery	51 Theater																																																										
9 Bedroom 3	24 Gym	38 Office	52 Thermostat																																																										
10 Bedroom 4	25 Kid's Room	39 Office 1	53 Upper Level																																																										
11 Boat House	26 Kitchen	40 Office 2	54 Utility Room																																																										
12 Bonus Room	27 Kitchen 1	41 Pantry	55 Walk In Closet																																																										
13 Computer Room	28 Kitchen 2	42 Play Room	56 Wine Cellar																																																										
14 Den	29 Laundry Room	43 Pool Room	57 Workshop																																																										
15 Dining Room																																																													

Configuración del sistema

Función		Configuraciones y opciones	
38	WiFi encendida/apagada	1	La red WiFi está encendida y puede conectarse a una red WiFi.
		0	La red WiFi está apagada. No se puede conectar el termostato a una red WiFi. Si no va a conectar el termostato a una red WiFi, el texto Wi-Fi Setup (Configuración de la red WiFi) desaparecerá del Centro de mensajes.
39	Conexión a la red WiFi	1	Está conectado a una red WiFi. Se configura automáticamente cuando el termostato está conectado a la red WiFi.
		0	Configure a 0 para desconectarse de la red WiFi.
42	Muestre el período y el día de la semana	0	El período y el día no se muestran en la pantalla de inicio.
		1	El período y el día se muestran en la pantalla de inicio.
85	Recuperar configuraciones predeterminadas	0	Continúe utilizando el cronograma programado.
		1	Restablezca la programación del termostato a la configuración de ahorro de energía.
90	Restaurar configuraciones originales	0	No
		1	Desconecta el termostato de la red WiFi y restaura las configuraciones originales (borra las personalizaciones)

Prueba del sistema

Número de prueba Estado del sistema

10 0

MCR29455

Para comenzar, mantenga presionados los botones ▲ y ▼ hasta que cambie el visor

Presione ▲ / ▼ para encender o apagar el sistema.
Presione NEXT para avanzar hacia la próxima prueba.
Presione DONE para finalizar la prueba del sistema.

Prueba del sistema	Estado del sistema	
10 Sistema de calefacción	0	El calentador y el ventilador se apagan.
	1	El calentador de la etapa 1 se enciende. El ventilador se enciende si la configuración 1 está en las posiciones 1, 5, 9 o 10 O la configuración 3 está en 1.** Vea la página 6
	2	La calefacción de la etapa 2 se enciende
	3	La calefacción de la etapa 3 se enciende
20 Sistema de calefacción de emergencia	0	El calentador y el ventilador se apagan
	1	El calentador y el ventilador se encienden
30 Sistema de refrigeración	0	El compresor y el ventilador se apagan
	1	El compresor y el ventilador se encienden
	2	El compresor de la etapa 2 se enciende
40 Sistema de ventilación	0	El ventilador se apaga
	1	El ventilador se enciende



PRECAUCIÓN: Durante la prueba, se desactiva la protección del compresor. Para evitar daños en el equipo, no permita que el compresor funcione a velocidades altas.

Localización y solución de problemas

Señal perdida

Si se muestra el indicador no-Wi-Fi en vez del indicador de potencia WiFi en la esquina superior derecha de la pantalla de inicio:

- Revise otro dispositivo para verificar que la conexión WiFi está funcionando en su hogar; si no, llame a su proveedor de Internet.
- Mueva el enrutador.
- Reinicie el termostato: para ello, retírelo de la placa de pared, espere 10 segundos y vuelva a calzarlo en la placa de pared presionándolo. Regrese al paso 1 para conectar su red WiFi.

Códigos de error

Para ciertos problemas, la pantalla del termostato mostrará un código que identifica el problema. Inicialmente se muestran códigos de error solos en el área de hora de la pantalla; luego de algunos minutos se muestra la pantalla de inicio y el código se alterna con la hora.

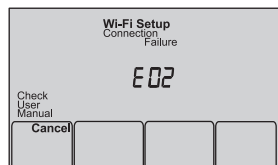

Código de error	Acción
E01 Durante la configuración de WiFi, el enrutador perdió potencia.	<ul style="list-style-type: none"> • Verifique que el enrutador recibe energía. • Si trata de conectarse a una red oculta o añadida manualmente, verifique que el enrutador recibe energía y está trabajando.
E02 Contraseña de WiFi no válida. Este código se muestra durante 30 segundos; luego el termostato volverá a reingresar en la modalidad Wi-Fi Setup (configuración de WiFi).	<ul style="list-style-type: none"> • Vuelva a ingresar la contraseña de su red doméstica WiFi. • Repita el proceso de configuración y confirme su contraseña de la red doméstica de WiFi.
E42 El enrutador no está emitiendo una dirección IP al termostato.	<ul style="list-style-type: none"> • Espere 30 minutos, puede tomar algunos minutos que se realice la conexión. • Si aún no hay conexión, retire el termostato de la placa de pared durante 10 segundos y luego conéctelo nuevamente. • Verifique que su enrutador esté correctamente configurado para que le brinde una dirección IP automáticamente.
E43 No hay conexión a Internet. El termostato no puede comunicarse con Total Connect Comfort.	<ul style="list-style-type: none"> • Verifique que el cable de Internet esté enchufado. • Reinicie el enrutador.
E99 Error general	Retire el termostato de la placa de pared durante 10 segundos y luego conéctelo nuevamente.

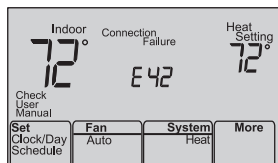

Localización y solución de problemas

Si tiene dificultades con el termostato, intente seguir las sugerencias que se indican a continuación. La mayoría de los problemas pueden solucionarse de manera fácil y rápida.

La pantalla está en blanco

- Revise el interruptor de circuito y, si es necesario, reinicielo.
- Asegúrese de que el interruptor de energía del sistema de calefacción y refrigeración esté encendido.
- Asegúrese de que la puerta del sistema de calefacción esté bien cerrada.
- Asegúrese de que el cable C esté conectado.

El ventilador no se enciende cuando se requiere utilizar la calefacción

- Verifique Función 3: control del ventilador de la calefacción, para cerciorarse de que esté configurado de modo que se pueda utilizar con su equipo de calefacción.

El mensaje “Cool On” (refrigeración encendida) (o “Heat On” (calefacción encendida) destellará en la pantalla.

- La función de la protección del compresor está funcionando. Espere 5 minutos para que se reinicie el sistema de forma segura, sin dañar el compresor.

Los problemas con la bomba de calor hacen que se enfríe el aire en la modalidad de calefacción, o que se caliente el aire en la modalidad de refrigeración

- Verifique Función 2: válvula de cambio de la bomba de calor, para cerciorarse de que esté bien configurada según su sistema.

El sistema de calefacción está funcionando en modalidad de refrigeración

- Verifique Función 1: tipo de sistema, para cerciorarse de que esté configurado de modo que se pueda utilizar con su equipo de calefacción y refrigeración.

El equipo de refrigeración y el de calefacción están funcionando al mismo tiempo.

- Verifique Función 1: tipo de sistema, para cerciorarse de que esté configurado de modo que se pueda utilizar con su equipo de calefacción y refrigeración.
- Tome el termostato y sepárelo de la placa de pared. Revise que los cables sin revestimiento no estén en contacto entre sí.
- Verifique que el cableado del termostato esté correcto.

Funciones especiales

Conveador automático (configuración 12): Cuando el sistema está configurado en "Auto", el termostato elige automáticamente cuándo calentar o enfriar, dependiendo de la temperatura interior. El termostato ajustará automáticamente las configuraciones de calor y frío a fin de mantener una separación de 3 grados (fija). Nota: Si selecciona Auto Changeover Only (sólo conversión automática), la configuración del termostato permanecerá bloqueada en la posición "Auto", de modo que el usuario no pueda cambiarla a Em.Heat, Heat, Cool u Off.

Adaptive Intelligent Recovery™ (configuración 13): Permite al termostato "saber" cuánto tiempo requiere el sistema de aire acondicionado para alcanzar las configuraciones de temperatura programadas a fin de alcanzar la temperatura deseada a la hora programada.

Protección del compresor (configuración 15): Hace que el compresor espere unos minutos antes de reiniciarse, para prevenir daños. Durante el tiempo de espera, el mensaje Cool On o Heat On (sólo para las bombas de calor) aparecerá parpadeando en la pantalla del visor.

Accesorios y piezas de repuesto

Póngase en contacto con su distribuidor para solicitar piezas de repuesto.

Ensamblaje de la placa de cubierta* Pieza número 50002883-001

Paquete de 12 placas de cubierta medianas* Pieza número 50007298-001

* Úselo para cubrir las marcas que dejan los termostatos viejos.

Especificaciones

Rangos de temperatura

- Calor: 40 °F a 90 °F (4,5 °C a 32 °C).
- Frío: 50 °F a 99 °F (10 °C a 37 °C)

Temperatura ambiente operativa

- 32° a 120 °F (0° a 48,9 °C)

Temperatura de embalaje

- -20° a 120 °F (-28,9 °C a 48,9 °C)

Humedad relativa de funcionamiento

- 5% a 90% (no condensable)

Dimensiones

- 3-9/16" de altura x 5-13/16" de ancho x 1-1/2" de profundidad
91 mm de altura x 147 mm de ancho x 38 mm de profundidad

Rangos eléctricos

Terminal	Voltaje (50/60 Hz)	Corriente
W Calefacción	20-30 V CA	0,02 -1,0 A
(Powerpile)	750 mV CC	100 mA CC
W2 (Aux/E) Calefacción	20-30 V CA	0,02 -1,0 A
Y Refrigeración	20-30 V CA	0,02 -1,0 A
Y2 Refrigeración	20-30 V CA	0,02 -1,0 A
G Ventilador	20-30 V CA	0,02 -0,5 A
O/B Conversor	20-30 V CA	0,02 -0,5 A

Automatización y control desenlace

Honeywell International Inc.

1985 Douglas Drive North

Golden Valley, MN 55422

<http://customer.honeywell.com>

© Marca Registrada en los E.U.A.

Apple, iPhone, iPad, iPod touch y iTunes son marcas comerciales de Apple Inc.

Todas las demás marcas comerciales son propiedad de sus respectivos dueños.

© 2012 Honeywell International Inc.

69-2738EFS—03 M.S. Rev. 12-12

Impreso en EE. UU.

Honeywell